

Bi-O Cubo

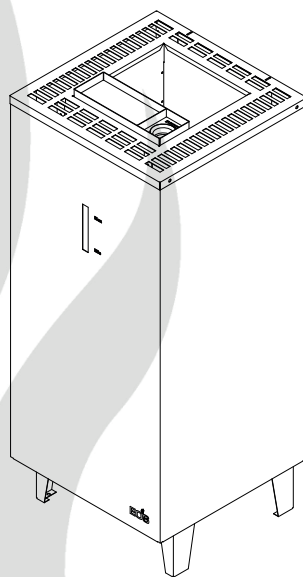

RU Руководство по монтажу и эксплуатации

MADE IN GERMANY

CE IP x4

Druck-Nr.: 29344667ru / 30.15



Содержание

Применение в соответствии с назначением	3
Общие указания	3
Указания:.....	4
Подключение к Подключение производится	6
Пример подключения Vi-O Cubo.....	7
Технические данные	7
Монтаж.....	8
Объем поставки.....	8
Минимальные зазоры	8
Режим финской сауны	9
Паровой режим.....	9
Эксплуатация с испарителем.....	10
Удаление накипи из испарителя	11
Оptionальный разъем для стационарного подключения к водопроводу	12
Монтаж бака для воды в области печи.....	13
Монтаж защиты нагревателя сауны	14
Профилактика и уход.....	15
Профилактика и уход.....	15
Адрес сервисного центра:	17
Гарантия.....	17
Общие условия обслуживания.....	18

Уважаемые покупатели!

Вы приобрели высококачественный технический прибор, который будет радовать вас при приеме сауны на протяжении многих лет. Данный нагревательный прибор разработан с учетом современных европейских стандартов безопасности, прошел все испытания и изготовлен на заводе-производителе по стандарту менеджмента качества DIN EN ISO 9001:2008.

Это подробное руководство по монтажу и эксплуатации составлено специально для вас. В особенности соблюдайте приведенные в нем важные указания и инструкции по электрическому подключению. Желаем вам приятного и незабываемого отдыха в сауне!

Использование по назначению

Данный нагревательный прибор сауны предназначен исключительно для нагрева кабин саун и работает в сочетании с соответствующим блоком управления.

Любое использование, выходящее за рамки от указанного, считается использованием не по назначению! К использованию по назначению относится также соблюдение действующих условий эксплуатации, техобслуживания и ремонта.

Производитель не несет ответственности за самовольное внесение изменений в конструкцию прибора и ущерб, возникший в результате этого. Пользователь выполняет такие изменения на свой страх и риск.

Общие указания

Сначала убедитесь в том, что нагревательный прибор сауны не повредился при транспортировке. При обнаружении таких повреждений немедленно сообщите об этом транспортной компании или свяжитесь с поставщиком оборудования.

Обращаем ваше внимание на то, что оптимальные условия в сауне достигаются только при надлежащем согласовании системы подачи и отвода воздуха в кабине, нагревательного прибора сауны и блока управления.

Соблюдайте инструкции и указания поставщика сауны.

Нагревательные приборы сауны нагревают кабину сауны посредством разогретого конвекцией воздуха. При этом свежий воздух засасывается из приточного отверстия, поднимается кверху при нагреве (конвекции) и затем циркулирует по кабине. Часть отработанного воздуха отводится через вентиляционное отверстие из кабины наружу. За счет этого достигаются типичные для сауны условия, при которых температура воздуха под потолком составляет примерно 110°C, а температура воздуха у пола может быть ниже примерно на 30-40°C из-за перепада температур. Поэтому нетипично, чтобы датчик температуры над печью показывал 110°C, а термометр, расположенный на 20-25 см ниже потолка кабины, показывал всего 85°C. Как правило, при максимальной настройке температуры воздух у верхней скамьи прогревается до 80-90°C.

Обращаем ваше внимание на то, что наибольшая температура достигается всегда над нагревательным прибором. Поэтому согласно инструкции по монтажу блока управления именно там следует располагать датчик температуры и защитный ограничитель.

При первом нагреве может появиться слабый запах в результате испарения рабочих материалов, которые использовались при изготовлении прибора. После первого нагрева проветрите кабину перед ее дальнейшим использованием.



При исполнении с кабиной помнить о том, что максимальная температура контактных стеклянных поверхностей с наружной стороны кабины не должна превышать макс. 76°C. При необходимости следует установить защитные устройства.

Важные указания



При ненадлежащем монтаже существует опасность пожара! Внимательно прочтите настоящее руководство по монтажу. В особенности соблюдайте указанные размеры и приведенные ниже указания.

Этот прибор могут использовать дети от 8 лет, а также лица с ограниченными физическими, сенсорными или умственными возможностями, либо с недостатком опыта и знаний при условии нахождения под присмотром либо получения указаний о безопасном использовании прибора и вытекающего из этого понимания опасности. Детям запрещается играть с прибором. Очистка и пользовательское техническое обслуживание не должны производиться детьми без присмотра.

За детьми необходим постоянный присмотр, чтобы они не играли с прибором.



Монтаж и подключение нагревательного прибора сауны, блока управления и других электрических приборов к стационарному источнику электропитания должны выполняться только специалистом. При этом необходимо соблюдать требуемые меры предосторожности, предписанные Союзом немецких электротехников в стандарте VDE 0100, § 49 DA/6 и VDE

0100, часть 703/2006-2.

Нагревательный прибор сауны и блок управления разрешается использовать только для кабин саун, изготовленных из подходящего необработанного материала (например, северной сосны) с малым содержанием смолы.

В кабине сауны разрешается устанавливать только одну печь требуемой мощности.

В каждой кабине сауны должны быть предусмотрены впускные и выпускные вентиляционные отверстия. Впускные вентиляционные отверстия должны быть всегда расположены за нагревательным прибором на высоте 5-10 см от пола. Минимальные размеры впускных и выпускных вентиляционных отверстий указаны в таблице.

Вентиляционные отверстия всегда располагаются по диагонали от нагревательного прибора в нижней части задней стенки сауны. Запрещается закрывать вентиляционные отверстия. Просьба соблюдать указания вашего поставщика сауны.

Для регулировки или управления нагревательного прибора следует использовать один из приведенных ниже блоков управления. Этот блок управления крепится в предназначенном для этого месте на внешней стенке кабины, соответствующие корпуса датчиков устанавливаются внутри кабины согласно руко-

водству по монтажу, прилагаемому к блоку управления.



Внимание: накрытая или неправильно наполненная емкость для камней может стать причиной пожара.



Перед каждым вводом в эксплуатацию проверяйте, чтобы на нагревательном приборе сауны не лежали никакие предметы.



Внимание: во время работы нагревательный прибор раскаляется, поэтому при прикосновении к нему можно получить ожоги.

Нагревательный прибор сауны не предназначен для монтажа или установки в нише, под скамьей или скатом крыши.

Не вводите нагревательный прибор сауны в эксплуатацию при закрытом впускном вентиляционном отверстии.

Система освещения кабины и соответствующее оборудование должны быть в защищенном от водяных брызг исполнении согласно DIN EN VDE 0100 T 703. Поэтому вместе с нагревательным прибором сауны следует монтировать только лампу мощностью не более 40 Вт.



Подключать оборудование сауны (нагревательный прибор, блок управления, систему освещения и т. д.) к стационарному источнику электропитания разрешается только уполномоченному специалисту-электрику.

Все провода, которые прокладываются внутри кабины, должны находиться в силиконовой оболочке и быть рассчитаны на окружающую температуру не менее 170°С. Если в качестве электропроводки используются одножильные провода, их следует прокладывать в гибкой металлической трубке, соединенной с заземлением. Минимальное поперечное сечение кабелей и соответствующий размер кабины в соотношении с мощностью печи в кВт приведены в особой таблице.

При монтаже нагревательного прибора сауны необходимо следить за соблюдением вертикального расстояния между верхней кромкой прибора и потолком сауны. Расстояние между нижней кромкой нагревательного прибора сауны и полом также приведено на габаритном чертеже. У напольных печей расстояние определяется по высоте основания или ножек.

Обязательно следите за тем, чтобы нагревательный прибор сауны не устанавливался на полу, изготовленном из возгораемых материалов (дерева, полимерного покрытия и т. п.). Наиболее подходящим покрытием пола является керамическая плитка.

Подогрев пола в кабине сауны приводит к повышению температуры поверхности напольного покрытия.

Расстояние от защитной решетки печи или скамьи и других воспламеняющихся материалов до

нагревательного прибора сауны приведено в перечне размеров соответствующего нагревательного прибора сауны. Высота защитной решетки печи должна быть не ниже высоты переднего края нагревательного прибора сауны.

Соблюдайте также указания и инструкции производителя кабины сауны.



При очистке компонентов с острыми краями соблюдайте соответствующие меры личной предосторожности.

Заказчик обязан фиксировать напольные печи от опрокидывания.

Электрическое подключение

Данный вид работ без дополнительных разъяснений выполняется специалистом-электриком в соответствии с приведенной выше схемой подключения и схемой электрических соединений, наклеенной на соответствующем блоке управления.

Однако в целях безопасности следите за тем, чтобы питающая проводка не прокладывалась открыто по внутренним стенкам кабины. Для этого в большинстве кабин саун в стеновые панели с вентиляционным отверстием уже встроены полые трубки для прокладки кабелей.

Если в вашей кабине нет полых трубок, просверлите в стенке кабины отверстие достаточного размера непосредственно рядом с нагревательным прибором в том месте, в котором из прибора выходит кабель.

Сквозь это отверстие выведите кабель наружу и затем проведите его к блоку управления. Как и все остальные соединительные кабели (линия, подводящая к сети и системе освещения кабины), на внешней стенке кабины защитите этот кабель от повреждений, например, путем его прокладки в специальных трубках или под деревянными защитными планками.

При наличии дистанционного управления* использование нагревательного прибора разрешается только в сочетании с подходящей рамкой пожарной безопасности или системой S-Guard.

**Дистанционное управление = настройка, управление и/или регулировка прибора посредством команды, отправленной из точки, которая находится за пределами зоны видимости прибора, с применением таких методов передачи данных, как телекоммуникация, аудиотехника или системы шин.*

Внимание!

Уважаемый покупатель!

Согласно действующим предписаниям подключение печи для сауны и блока управления сауны к электросети разрешается выполнять только специалисту уполномоченного специализированного энергосбытового предприятия. Поэтому мы заранее указываем вам на то, что в случае гарантийного требования необходимо предъявить копию счета от специализированного энергосбытового предприятия, которое выполняло работы.

Пример подключения Vi-O Cubo

7,5 - 9,0 кВт

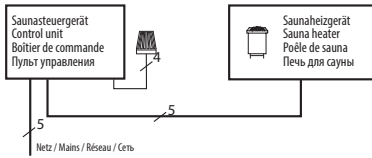

выпарки

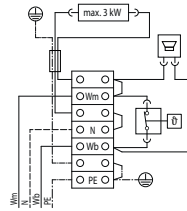

10,5 - 12 кВт

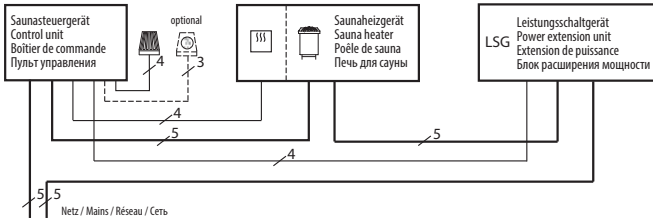

Внимание! Всегда совместно присоединять зажимом нулевой провод N

7,5 кВт

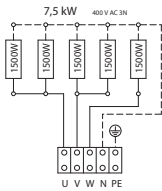

9,0 кВт

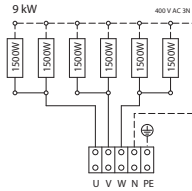

10,5 кВт Заводское подключение 12,0 кВт

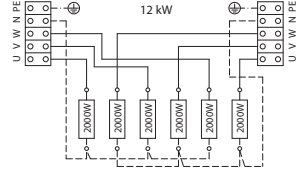
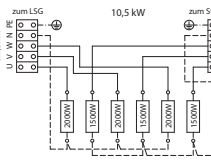

10,5 кВт Пример подключения, один контур

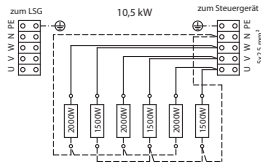

Возможно переподключение проводки для создания одного контура, при использовании блока управления с допустимой мощностью 10,5 кВт при макс. фазовой нагрузке 16 А.

Технические данные

Мощность печи согласно DIN	выпарки мощность/объем	Установочные размеры в см	Для объема кабины	Минимальный размер вентиляции и отсоса воздуха	Вес без камней и упаковки	Камни для наполнения	Электроподключение	Требуется переключатель (LSG) мощности	Защита блока управления в А	Защита переключателя мощности в А	Подсоединение блока управления к сети	Подсоединение переключателя мощности к сети	Подсоединение блока управления к печи	Подсоединение переключателя мощности к печи	Использовать с блоками управления
7,5 кВт	2,0 кВт	95 / 40 / 39,5	7 - 10 м³	35 x 5 см	33 кг	25 кг	3N AC 50 Гц 400 В	нет	3 x 16	3 x 16	5 x 2,5	5 x 1,5	5 x 1,5	4 x 1,5	Econ D1, D2, D3, D4 H1, H2, H3, H4
9,0 кВт	7 л		9 - 14 м³	35 x 6 см											
10,5 кВт	3,0 кВт	7 л	11 - 15 м³	35 x 6 см	33 кг	25 кг	3N AC 50 Гц 400 В	ECON LOP	3 x 16	3 x 16	5 x 2,5	5 x 1,5	5 x 1,5	4 x 1,5	EMOTEC D EMOTEC H EmoTouch II +
12 кВт			14 - 18 м³	35 x 7 см											

Все данные по поперечным сечениям проводов - это минимальные поперечные сечения в мм² для медных проводов.

Объем бака испарителя: макс. 5 л

Ток утечки: макс. 0,75 мА на кВт мощности

Печь для использования в домашних саунах

Монтаж

Объем поставки

В объем поставки входит:

- 1 1 нагревательный прибор для сауны
- 1 кожух испарителя с чашей для трав и сетчатым лотком
- 1 предохранительный уголок с 2 стопорными винтами
- 1 комплект напольных компенсационных профилей
- 1 комплект камней для сауны

Минимальные отступы

- Минимальная высота кабины должна составлять 1,90 м. (рис. 1)



Рис. 1

- При установке печи сауны необходимо следить, чтобы горизонтальное расстояние (между боковыми сторонами) между печью и стенкой кабины составляло не менее 4 см (рис. 2).

Расстояние между защитной решеткой печи или лежанкой и другими воспламеняющимися материалами и печью должно составлять не менее 4 см. Высота защитной решетки печи должна примерно соответствовать высоте передней стороны печи.

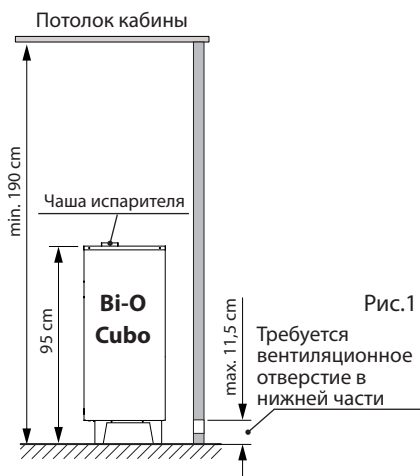

Рис. 2

- Подключить соединительный провод в соответствии с планом электрических соединений. Схема электрических соединений находится возле зажима для присоединения к сети.
- Подключить соединительный провод к сети 400 В переменного тока. При этом соблюдать предписания местного энергоуправления и предписания VDE.
- Закрыть крышкой коробку выводов. Для этого использовать 2 винта для листового металла.
- С задней стороны поместить предохранительный уголок по центру под кожухом печи и зафиксировать его на стенке кабины с помощью двух саморезов (см. рис. 3)

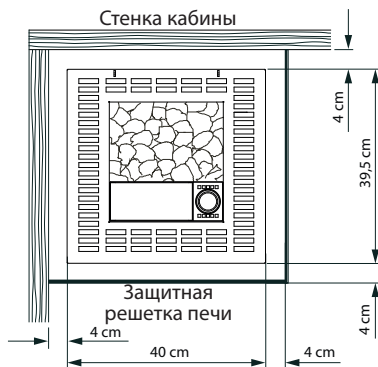

Рис. 3

При загрузке печи сауны камнями следите за тем, чтобы паровая труба резервуара для заполнения испарителя не отсоединилась от бака для воды.

Верхний край наполнительного резервуара должен находиться ниже кожуха печи сауны.

Над кожухом печи должна быть видна и выступать лишь чаша испарителя.

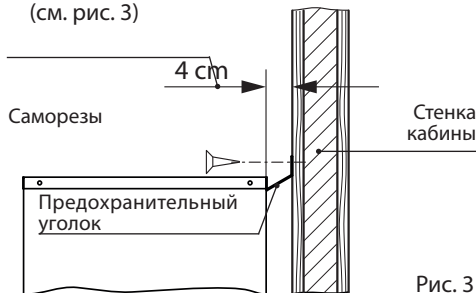
Режим финской сауны

В этом режиме испаритель не работает. **В чаше испарителя ни в коем случае не должно быть трав или эссенций, так как они могут воспламениться в результате перегрева.** Эссенции и специальные составы необходимо добавлять в воду только в соответствии с данными изготовителя.

Подливая воду в конце цикла сауны, не следует выливать ее из ковша на камни слишком быстро, чтобы она полностью испарилась, а эффект был максимальным.

Ни в коем случае не добавляйте в воду для испарения больше специальных средств или эфирных масел, чем указано на их упаковках. Ни в коем случае не используйте спирт или неразведенные концентраты. Внимание! Опасность пожара.



Внимание: всегда выливайте воду только над камнями.



В финской бане ни в коем случае не кладите травы и т. п. в чашу испарителя. **Опасность пожара!**

Паровой режим

только для печей с испарителем

Наполнение испарителя

Для наполнения испарителя вручную следует снять чашу испарителя.



Рис.4



Внимание!

Во время работы сауны происходит нагрев чаши испарителя. Поэтому не прикасайтесь к чаше при работающей сауне или сразу после ее отключения, при необходимости используйте подходящее вспомогательное средство.

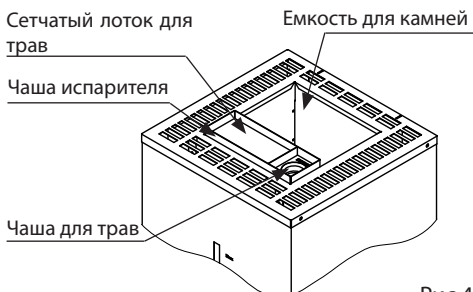
Опасность ожога!

Ни в коем случае не кладите в емкости сухие травы или чайные пакетики.

Опасность пожара!

Положенные в поддон предметы (например, дольки лимона) должны быть всегда увлажнены, поэтому необходимо регулярно подливать воду.

Во избежание образования ржавчины следует регулярно очищать сетчатый лоток!

При заливке воды всегда использовать подходящий сосуд, например, мерный стакан и т. п.

Опасность ошпаривания!

Опорожнение испарителя

Сток воды находится под сливным краном.

При опорожнении установите в этом месте под печь соответствующую емкость, прежде чем открыть сливной кран.

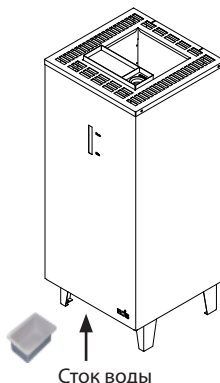

Режим влажной бани (с испарителем)

Испаритель регулируется через прибор управления. Влажность в сауне регулируется через тактовое включение испарителя или через заданное значение относительной влажности воздуха (только при подключенном датчике влажности).

Имейте в виду, что из-за неравномерного распределения температуры в кабине значения относительной влажности сильно различаются. Поэтому показания гигрометра и прибора управления могут быть разными.

Убедитесь, что в баке испарителя достаточно воды перед его включением. Не переливайте бак, чтобы во время работы кипящая вода не могла выплеснуться из бака. Уровень воды должен быть не выше 4 см до края бака.

Ни в коем случае не добавляйте ароматизаторы или травы непосредственно в бак испарителя, используйте для этого ёмкость на крышке испарителя.

Эфирные масла, высвобождаемые горячим, поднимающимся вверх паром, быстро распространятся по кабине.

Если вода в баке израсходована, будет подан звуковой сигнал, сигнализирующий об отсутствии воды. Если вы хотите продолжить влажный режим, вы можете добавить воды в бак для воды через 5 минут после остановки нагрева или перехода на сухой режим. Нагревательный стержень должен остыть в течение приблизительно 5 минут, перед тем как можно будет заливать холодную воду в бак.

 **Никогда не лейте воду на раскаленный нагревательный элемент. Наряду с опасностью получения ожога вы можете также повредить нагревательный стержень.**

 **Внимание!**

Опасность ожога в районе выхода пара! Для испарителя следует использовать только ароматизаторы для паровых кабин, а не для саун!

 **При использовании посторонних веществ**

(ароматизаторов) не исключен повышенный риск для здоровья. Используйте их только если они рекомендованы производителем сауны или оборудования для сауны.

Если в воду вводятся добавки, это может привести к сильному образованию пены на поверхности кипящей воды.

В этом случае воду необходимо слить и промыть остывший бак намоченной в спирте салфеткой. Даже незначительные остатки эссенции на стенке испарителя меняют естественную структуру воды.



Будьте внимательны при использовании режима сушки сауны (дополнительный прогрев). Никогда не оставляйте после бани с влажным паром ароматизаторы или травы в чашке для трав. Они очень быстро высыхают и при этом возникает опасность пожара.

В целях безопасности следует применять травы в перфорированных алюминиевых пакетиках.

Удаление накипи

Узнайте в Вашей коммунальной службе о степени жесткости Вашей воды. В пределах уровня жесткости 1 (согласно немецкой шкале жесткости 0-8,4°) прибор работает, как правило, безотказно и удаление накипи следует проводить только при необходимости.

Если ваша вода имеет уровень жесткости от II до III, из испарителя необходимо периодически (в зависимости от степени жесткости) удалять накипь.

Добавьте средство для удаления накипи для бытовых приборов в воду испарителя согласно данным поставщика водопроводной воды. Кипятите смесь воды и средства для удаления накипи в течение приблизительно 10 минут и затем охладите ее. После охлаждения вылейте смесь из испарителя и не менее двух раз промойте испаритель чистой водой. При этом соблюдайте также рекомендации изготовителя средства для удаления накипи.

Опциональный разъем для стационарного подключения к водопроводу

Благодаря этому разъему для стационарного подключения к водопроводу подача воды осуществляется постоянно.



Важные указания:

Необходимо соблюдать предписания стандарта EN 1717 или DIN 1988, Часть 4. Следует принять соответствующие меры по предотвращению возврата воды в систему хозяйственно-питьевого водоснабжения. Для этой цели подходят, например, трубные разделители или разделители систем. При необходимости узнайте подробности у своего поставщика питьевой воды или в специализированных магазинах.

Разъем для стационарного подключения к водопроводу для последующего монтажа на нагревательных приборах для саун с испарителем с целью автоматического наполнения испарителя из водопроводной сети.

Шланговое подсоединение: резьба 3/4"

Поплавок (1) открывает или закрывает клапан (2), благодаря этому емкость всегда наполнена.

Уровень воды можно регулировать поворачивая поплавок.

Монтаж

- ⚠ Для уплотнения всех резьбовых соединений используйте обычную тефлоновую уплотнительную ленту.
- Снимите сливной кран с печи сауны.
- В боковой отвод тройника вкрутите двойной ниппель 1/2".
- Теперь вкрутите другую сторону двойного ниппеля 1/2" с тройником в том месте, в котором до этого был установлен сливной кран.
- После этого вкрутите сливной кран в передний отвод тройника. Перед этим повторно загерметизируйте сливной кран уплотнительной лентой. Путем вращения тройника можно слегка изменять угол наклона для слива воды.

- В задний отвод тройника вкрутите входящий в комплект армированный шланг.



Рис. 1а



Рис. 1б

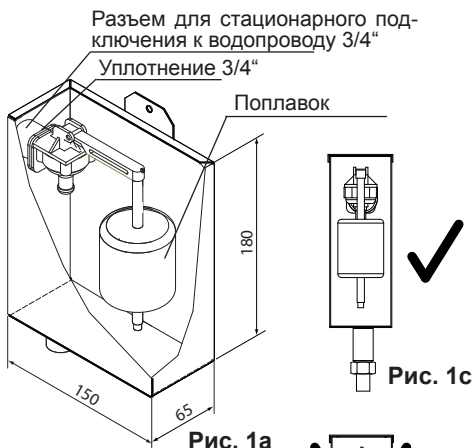

Рис. 1д

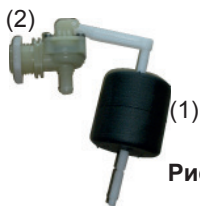

- 1 = Тройник
- 2 = Двойной ниппель
- 3 = Уплотнение
- 4 = Армированный шланг
- 5 = Сливной кран
(демонтаж с печи сауны)

Рис. 2

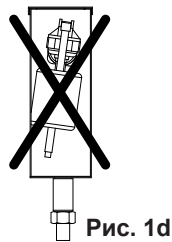
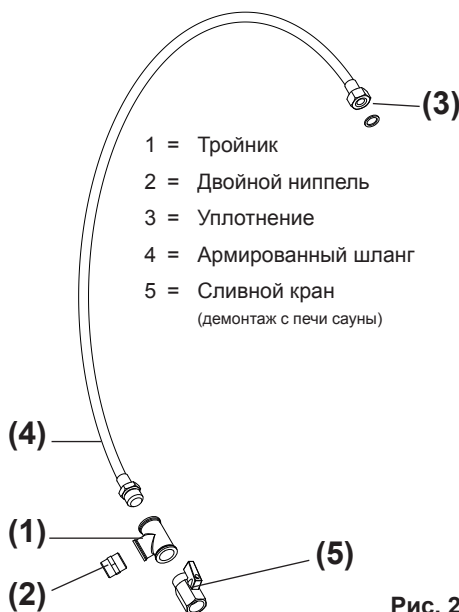
Монтаж бака для воды в области печи

Сначала выберите способ крепления согласно (рис. 3 - рис. 5).

Данный вариант относится к серии Vi-O Cubo.

Возможность крепления: к стене

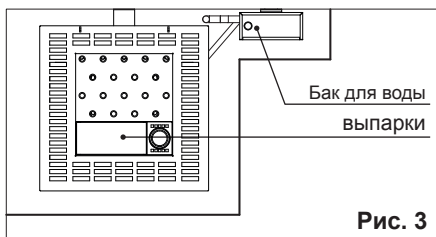

- Просверлите крепежные отверстия диаметром 3,4 мм в соответствии с размерами, указанными на рис. 6

- С помощью 2 входящих в комплект самонарезающих винтов В 4,2х9,5 прочно прикрутите бак для воды.

- Теперь установите в бак поплавковый клапан. Следите за тем, чтобы поплавок двигался вертикально и не касался стенки бака.

- Выполните соединение бака для воды с испарителем согласно рис. 2 и рис. 6.

- На отводе поплавкового клапана имеется резьба 3/4". Здесь вы можете подсоединить вашу питающую линию к сети стационарного подключения к водопроводу.

Возможность крепления: к печи

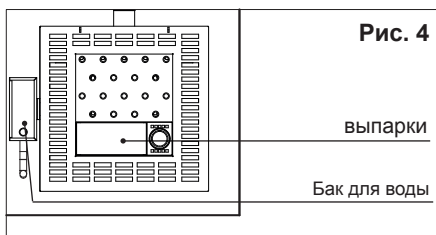

Возможность крепления: к защитной решетке печи

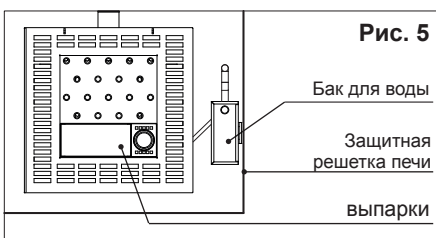

Обратите внимание:

 Между сетью стационарного подключения и разъемом для стационарного подключения к водопроводу необходимо установить запорный кран. Если разъем для стационарного подключения к водопроводу не будет использоваться длительное время, то запорный кран необходимо закрыть.

 **Внимание: Максимальное рабочее давление 6 бар.**

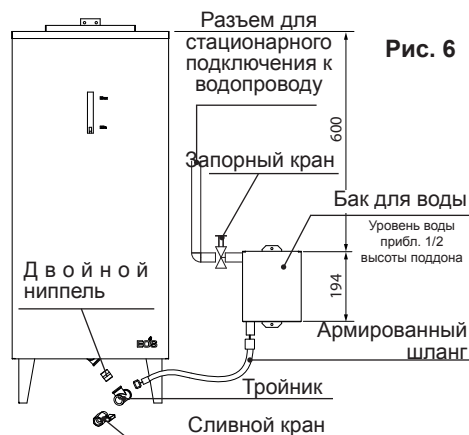

Монтаж опциональной защитной панели печи сауны

Все саморезы: для подвешивания защиты печи
Все метрические винты: для подвешивания рычага отключения
Все размеры указаны в мм

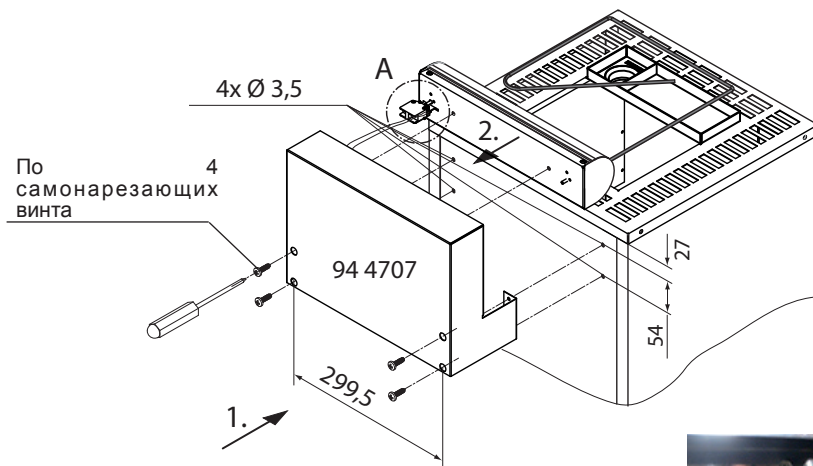

Детальный вид А



Защитная панель типа 1
Арт. № 944421

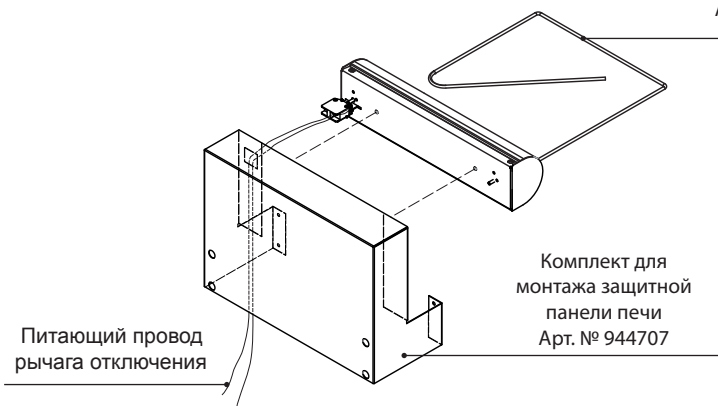

Проложить питающий провод рычага отключения и провод печи на минимальном расстоянии 30 мм.

Камни для сауны

Камни для сауны – это естественные природные камни.

Регулярно проверяйте состояние камней. Подвергаясь воздействию агрессивных концентратов и температурных перепадов, они с течением времени могут трескаться и рассыпаться. Своевременно удаляйте мелкие камни и песок. Более подробную информацию о замене камней Вы можете получить у поставщика.

Камни следует промыть в проточной воде и уложить их в поддон печи в свободном порядке, оставляя достаточно места между ними, чтобы потоки воздуха могли свободно циркулировать.

Такое количество камней достаточно для того, чтобы испарить около 100 г воды на куб. метр объема сауны. После поливания камней водой следует подождать 10 минут, чтобы камни могли вновь достаточно прогреться.

При употреблении ароматических эссенций обязательно соблюдайте указания по их разбавлению водой, данные на упаковке. Никогда не используйте неразбавленные ароматизаторы или алкоголь. Внимание! Риск возгорания!

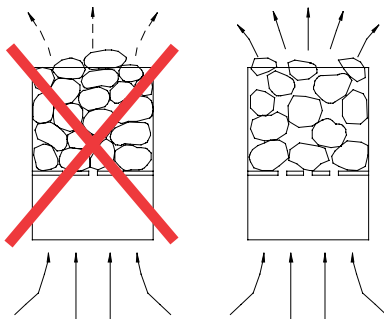

Уход и обслуживание

Все печи изготовлены из материалов с высокой устойчивостью к коррозии. Чтобы печь прослужила Вам долго и надежно, за ней следует правильно ухаживать. При этом следует обращать внимание на то, чтобы отверстие для притока воздуха в сауну и детали корпуса печи всегда было свободным, чистым и не забивалось пылью и грязью. Так как это может привести к ограничению циркуляции воздуха и недопустимому повышению температуры.

Очищайте печь от накипи и прочих загрязнений по мере необходимости. При возникновении повреждений или признаках износа обратитесь к Вашему поставщику.

Если Вы долгое время не пользовались сауной, то перед очередным включением проверьте, чтобы на печи или испарителе не было никаких посторонних предметов, например, полотенца, чистящих средств и т.п.

Внимание!

Камни в поддоне печи нельзя укладывать плотно друг к другу. Их следует укладывать, оставляя по возможности много зазоров, через которые мог бы свободно проходить горячий воздух.

Дождитесь, чтобы камни достаточно остыли, перед тем как дотрагиваться до них.

Не исключена возможность, что камни или их части могут выпасть из поддона печи. Риск пожара!

Изготовитель:

EOS Saunatechnik GmbH
Schneiderstriesch 1
35759 Driedorf
Germany / Германия

Адрес сервисного центра в РФ:

ООО „Саунамастер“
121471, Москва, Киевское ш., БП
«Румянцево» 928 г

Телефоны: +7 (495) 564-8772, 564-8773,
995-9744, 775-9965
Факс: +7 (495) 564-8773

info@eos-sauna.ru
www.eos-sauna.ru

Пожалуйста, храните данный адрес вместе с руководством по монтажу.

Чтобы мы смогли быстро и компетентно ответить на ваши вопросы, указывайте данные, приведенные на фирменной табличке: обозначение типа, номер артикула и серийный номер.

Гарантия

Гарантия предоставляется согласно действующим законодательным нормативам.

Гарантия производителя

- Гарантийный срок начинается с даты, указанной в платежном документе, и длится для коммерческого использования 2 года, а для использования в быту 3 года.
- Гарантийное обслуживание предоставляется только при наличии соответствующего платежного документа.
- При внесении изменений в прибор без письменного разрешения производителя любые заявки на гарантийное обслуживание не принимаются.
- Гарантия не распространяется на повреждения, возникшие из-за ремонта неуполномоченными лицами или из-за использования оборудования не по назначению.
- При подаче заявки на гарантийное обслуживание указывайте серийный номер, номер артикула и наименование прибора. Подробно описывайте неисправность.
- Настоящая гарантия покрывает возмещение убытков из-за неисправных деталей оборудования, но не распространяется на изнашиваемые детали.

При наличии рекламации прибор возвращается в нашу сервисную службу в оригинальной или другой соответствующей упаковке (ВНИМАНИЕ: опасность повреждения при транспортировке).

При отправке прибора всегда прилагайте к нему заполненный гарантийный талон.

Мы не возмещаем расходы на отправку и обратную пересылку оборудования.

Пользователям за пределами Германии при возникновении гарантийных случаев следует обращаться к своим дилерам. Прямая связь с нашим сервисным центром в таком случае невозможна.

Дата покупки:

Печать и подпись дилера:

Общие условия обслуживания (ASB)

I. Сфера действия

Настоящие условия обслуживания распространяются на оказание услуг, включая проверку и ремонт в рамках рекламаций, если в отдельных случаях не были достигнуты и оформлены в письменном виде иные договоренности. Все наши правовые отношения (в том числе последующие) регламентируются исключительно приведенными ниже условиями обслуживания. Мы не признаем взаимоисключающие условия заказчика, если только мы не согласились с ними в письменном виде. Настоящим отклоняются условия заказчика, приведенные в его Общих условиях заключения сделок или подтверждении заказа. Безоговорочное принятие подтверждений заказов или поставок не означает признание таких условий. Дополнительные соглашения и изменения должны быть оформлены в письменном виде.

II. Цены и условия оплаты

Заказчик несет следующие расходы, связанные с оказанием услуг:

- Демонтаж/монтаж, а также электрический (де) монтаж
- Транспортировка, почтовые расходы и упаковка
- Функциональная проверка и поиск неисправностей, вкл. расходы на проверку и ремонт

Выставление счета третьим лицам не осуществляется.

III. Обязательства / содействие заказчика

При оказании услуг заказчик обязан на безвозмездной основе оказывать производителю помощь.

В гарантийном случае заказчику на безвозмездной основе предоставляются запчасти, необходимые для проведения сервисных работ.

IV. Сервисное обслуживание, выполняемое сотрудником производителя оборудования

Необходимо предварительно оговорить случаи, когда сервисное обслуживание на месте должно осуществляться силами сотрудника от производителя оборудования. Все расходы на сервисное обслуживание, которые возникли не по вине производителя оборудования, после выполненных работ возлагаются на заказчика.

V. Гарантия

Гарантия предоставляется согласно действующим законодательным нормативам. Вся упаковка нашей продукции рассчитана на транспортировку на поддонах. Поэтому мы обращаем особое внимание

на то, что наша упаковка не предназначена для штучной отправки службами доставки. За ущерб, возникший во время доставки оборудования из-за его ненадлежащей упаковки, производитель ответственности не несет.

VI. Гарантия производителя

Мы берем на себя гарантию производителя только в том случае, если монтаж, эксплуатация и техобслуживание были произведены в соответствии с данными производителя, которые приведены в руководстве по монтажу и эксплуатации.

- Гарантийный срок начинается с даты, указанной в платежном документе, и ограничен 24 месяцами.
- Гарантийное обслуживание предоставляется только при наличии соответствующего платежного документа на прибор.
- При внесении изменений в прибор без письменного разрешения производителя любые заявки на гарантийное обслуживание не принимаются.
- Гарантия не распространяется на повреждения, возникшие из-за ремонта неуполномоченными лицами или из-за использования оборудования не по назначению.
- При подаче заявки на гарантийное обслуживание указывайте серийный номер, номер артикула и наименование прибора. Подробно описывайте неисправность.
- Настоящая гарантия покрывает возмещение убытков из-за неисправных деталей оборудования, кроме обычных изнашиваемых деталей. Изнашиваемыми деталями являются лампы, стартеры, газо- и маслоснаполненные амортизаторы, а также акриловые стекла, трубчатые нагревательные элементы и камни для сауны.
- В период действия гарантии разрешается использовать только оригинальные запчасти.
- При обслуживании, оказываемом сторонними фирмами, требуется выдача заказа нашего сервисного отдела в письменной форме.
- Отправка соответствующего оборудования в наш сервисный отдел осуществляется и оплачивается заказчиком.
- Электромонтаж и монтажные работы, в том числе в случае обслуживания и замены, осуществляются за счет заказчика и не оплачиваются производителем оборудования.

Рекламации на нашу продукцию предъявляются уполномоченному дилеру и обрабатываются исключительно им.

В дополнение к приведенным выше условиям обслуживания действуют Общие условия заключения сделок производителя оборудования в текущей редакции.

По состоянию на: 06/2015